

BELANGRIJKE INSTRUCTIES & GEBRUIKSAANWIJZING

COMO ELEKTRISCHE HAARDEN EFV-FS-series



**⚠ WAAR-
SCHUWING**

Lees en begrijp deze hele gebruikershandleiding, inclusief **alle veiligheidsinformatie** voordat u dit product **aansluit of gebruikt**. Doet u dit niet, dan kan dit leiden tot **brand, elektrische schokken of ernstig persoonlijk letsel**.

⚠ LET OP

Bewaar deze gebruiksaanwijzing voor toekomstig gebruik. Als u dit product verkoopt of weggeeft, **zorg dan dat deze handleiding bij het product zit**.

GEEN AFVOER NODIG

230V AC - 50 Hz



BELANGRIJKE INSTRUCTIES

Bij het gebruik van elektrische apparaten moeten altijd de volgende basisvoorzorgsmaatregelen in acht worden genomen om het risico op brand, elektrische schokken en verwondingen van personen te beperken, waaronder het volgende:

1. Lees alle instructies voordat u dit toestel gebruikt.
2. Dit toestel kan heet worden wanneer het in gebruik is. Raak het hete oppervlak niet aan om verbranding te voorkomen. Gebruik, indien aanwezig, handgrepen bij het verplaatsen van dit toestel. Houd brandbare materialen, zoals meubels, kussens, beddengoed, papieren, kleding en gordijnen ten minste 1 m van de voorkant van het toestel en houd ze uit de buurt van de zij- en achterkant. Om oververhitting te voorkomen, mag het toestel niet worden afgedekt.
3. Uiterste voorzichtigheid is geboden wanneer het toestel wordt gebruikt in de nabijheid van kinderen of mindervaliden en wanneer het toestel in werking en zonder toezicht wordt gelaten.
4. Haal altijd de stekker uit het stopcontact als u het toestel niet gebruikt.
5. Gebruik geen toestel met een beschadigd snoer of beschadigde stekker. Als het toestel niet goed werkt, is gevallen of op een andere manier is beschadigd, breng het dan terug naar een erkende reparatiedienst voor onderzoek, elektrische- of mechanische afstelling of reparatie.
6. Dit toestel is niet bedoeld voor buitengebruik en of in ruimtes met een hoge luchtvochtigheid, zoals badkamers, sauna's, wasruimtes en soortgelijke ruimtes. Plaats het toestel nooit op een plaats waar het in een badkuip of ander waterreservoir kan vallen.
7. Leg het snoer niet onder vloerbedekking. Bedek het snoer niet met vloerkleden, lopers of soortgelijke bedekkingen. Leg het snoer uit de buurt van plaatsen waar veel verkeer is en waar het niet kan worden omgestoten.
8. Om het toestel uit te schakelen, drukt u de hoofdschakelaar op 'OFF' en haalt u vervolgens de stekker uit het stopcontact.
9. Steek geen voorwerpen in de ventilatie- of uitlaatopeningen en laat er geen vreemde voorwerpen in terechtkomen. Dit kan namelijk een elektrische schok of brand veroorzaken, of het verwarmingselement beschadigen.
10. Om brand te voorkomen, mag u de luchtinlaat en -uitlaat op geen enkele manier blokkeren.
11. Een verwarmingstoestel heeft hete en mogelijk vonkende onderdelen binnenin. Gebruik het niet in ruimten waar benzine of brandbare vloeistoffen worden gebruikt of opgeslagen.
12. Gebruik dit toestel alleen zoals beschreven in deze handleiding. Elk ander gebruik dat niet door de fabrikant wordt aanbevolen kan brand, elektrische schokken of persoonlijk letsel veroorzaken.
13. **GEVAARLIJK:** Hoge temperaturen kunnen worden gegenereerd onder bepaalde abnormale omstandigheden. De voorkant van dit toestel mag niet in zijn geheel of gedeeltelijk worden afgedekt of worden geblokkeerd.
14. Het vervangen van onderdelen mag alleen gebeuren als het toestel is losgekoppeld van het voedingscircuit.
15. Dit toestel is niet bedoeld voor gebruik door personen (inclusief kinderen) met verminderde fysieke of sensorische capaciteiten, of gebrek aan ervaring en kennis, tenzij zij toezicht en of instructies hebben gekregen betreffende het gebruik van het toestel van een persoon die verantwoordelijk is voor hun veiligheid. Kinderen moeten onder toezicht staan om ervoor te zorgen dat zij niet met het toestel spelen.
16. **WAARSCHUWING:** Om gevaar door onbedoeld resetten van de thermische beveiliging te voorkomen, mag dit apparaat niet worden gevoed via een extern schakelapparaat, zoals een tijdklok, of worden aangesloten op een circuit dat regelmatig door het elektriciteitsbedrijf wordt in- en uitgeschakeld.
17. De afstandsbediening bevat kleine batterijen. Houd deze uit de buurt van kinderen. Bij inslikken onmiddellijk medische hulp inroepen.
18. Zorg er bij het vervangen van de batterijen voor dat deze worden vervangen door alkalische batterijen van 1,5 volt (AAA). Batterijen moeten worden gerecycled of op de juiste manier worden weggegooid.

UITPAKKEN EN TESTEN VAN HET TOESTEL

Haal het toestel voorzichtig uit de verpakking. Voordat u het toestel installeert, dient u te controleren of het goed werkt door het netsnoer in een goed bereikbaar 230 Volt geaard stopcontact te steken.

AARDING:

Dit toestel is bestemd voor gebruik op 230 Volt. De geaarde stekker alleen aansluiten op een geaarde contactdoos met een permanente aarding. Om het toestel uit te schakelen zet u de hoofdschakelaar op OFF en verwijdert u vervolgens de stekker uit het stopcontact.

WAARSCHUWING:

Houdt de voorkant van het apparaat, waarvandaan de warmte wordt uitgestraald, te allen tijde minimaal 1 meter verwijderd van meubels, gordijnen en andere brandbare voorwerpen. Gebruik nooit een verlengsnoer. Het netsnoer moet aan de achterkant van het toestel blijven en mag niet in contact komen met hete elementen.

AFMETINGEN:

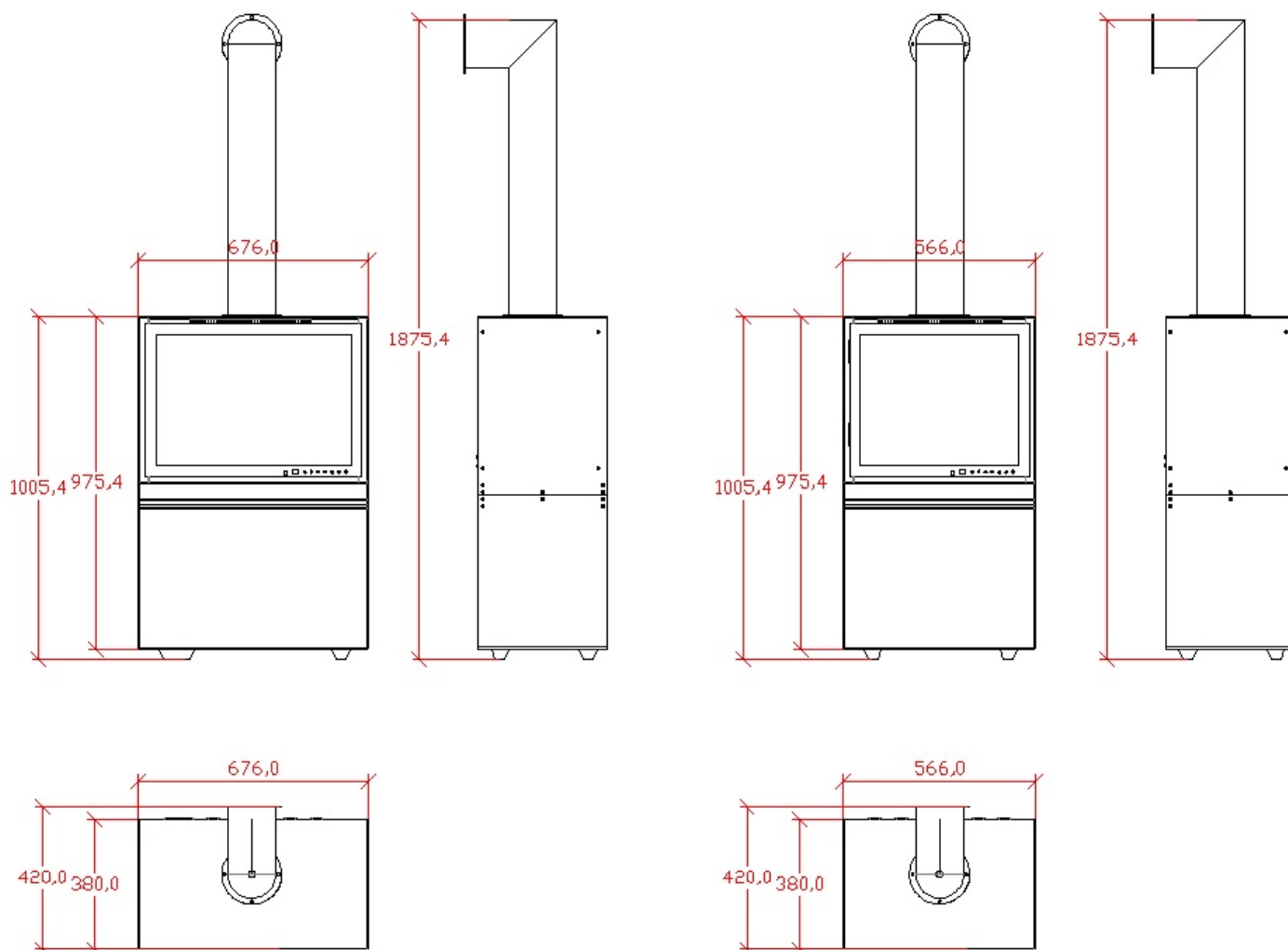

COMO 68
CH02-EFV-FS02

COMO 57
CH02-EFV-FS01

VERWIJDEREN VERPAKKINGSMATERIAAL ACHTER GLAZEN PANEEL:

Om schade te voorkomen tijdens transport en handeling is uw haard goed verpakt. Ook de houtset in de haard wordt zorgvuldig beschermd met EPE-schuimdelen. Deze delen laten zich eenvoudig verwijderen door het glaspaneel omhoog te schuiven.

Om te voorkomen dat het glaspaneel tijdens gebruik per ongeluk omhoog geschoven wordt is dit geborgd met 2 borgingen welke zich aan de linker- en rechter bovenzijde boven het glaspaneel bevinden.

VERWIJDER deze borgingen voordat u het glaspaneel naar boven schuift.

Plaats deze borgingen terug nadat u het verpakkingsmateriaal verwijder hebt en het glaspaneel terug geplaatst

LET OP: Plaats het glaspaneel voorzichtig terug en zorg dat de metalen ringen voor het touch paneel niet beschadigd raken.

BORGSCHROEF**BEVESTIGINGSMATERIAAL:**

Bevestigingsmateriaal voor eventuele montage van de "schoorsteen" aan de haard is meegeleverd. De haard kan geplaatst en gebruikt worden zowel met als zonder "schoorsteen".

INSTALLATIE

LEES DE VOLGENDE STAPPEN ZORGVULDIG DOOR VOORDAT U HET TOESTEL INSTALLEERT

WAARSCHUWING:

De constructie/aanleg- en stopcontactbedrading moeten voldoen aan de lokale bouwvoorschriften en andere toepasselijke regelgeving om het risico op brand, elektrische schokken en persoonlijk letsel te verminderen.

POSITIE:

De haarden uit de EFV-series maken gebruik van X-VIEW Flame-technologie, ontworpen om de beste resultaten te bereiken wanneer het omgevingslichtniveau laag is. Als het apparaat in een heldere omgeving wordt geïnstalleerd, kunnen sterke reflecties het vlambeeld verzwakken. Afhankelijk van uw specifieke toepassing is het erg belangrijk om het apparaat op een hoogte te installeren die geschikt is voor de door u bepaalde specifieke toepassing. Het wordt aanbevolen om de haard te plaatsen volgens de volgende richtlijnen:

LET OP: De metingen gelden tot aan de onderkant van het kijkgebied van de vlam.

Bij staande toepassingen, zoals statafels:

Minimum haard op vloer geplaatst, Maximum 129cm

Bij zittende toepassingen, zoals bank:

Minimum haard op vloer geplaatst, Maximum 91cm

U kunt het netsnoer naar een bestaand geaard stopcontact leiden of een stopcontact installeren OP of IN een nabijgelegen muur. Als het snoer niet lang genoeg is om het stopcontact te bereiken, mag een geaard verlengsnoer met een minimum capaciteit van 1900 watt worden gebruikt.



Probeer niet uw eigen nieuwe stopcontacten of circuits aan te sluiten. Om het risico op brand, elektrische schokken of letsel bij personen te verminderen dient u altijd een erkende elektricien in te schakelen



Zorg ervoor dat de Aan/Uit-schakelaar in de Uit-stand staat (zie hoofdstuk Bediening) en dat de stroom van het circuit waarop de haard moet worden geïnstalleerd wordt uitgeschakeld in de meterkast totdat de installatie is voltooid.



Deze doos bevat GLAS! Wees ALTIJD uiterst voorzichtig bij het hanteren van glas. Doet u dit niet, dan kan dit leiden tot persoonlijk letsel of materiële schade.

TEMPERATUURBEGRENZING

Dit verwarmingstoestel is uitgerust met een temperatuurbegrenzingsregeling. Mocht het verwarmingselement een onveilige temperatuur bereiken, dan schakelt het automatisch uit. Om te resetten:

1. Haal de stekker uit het stopcontact.
2. Zet de ON/OFF-schakelaar op het bedieningspaneel op 'OFF'. **Wacht 5 minuten.**
3. Controleer de haard om er zeker van te zijn dat er geen ventilatieopeningen worden geblokkeerd, of verstopt zijn met stof of pluizen. Indien dit wel het geval is, gebruik dan een stofzuiger om de ventilatieopeningen schoon te maken.
4. Steek de stekker van het netsnoer weer in het stopcontact, met de ON/OFF-schakelaar in de 'OFF'-stand.
5. Als het probleem aanhoudt moet u het stopcontact en de bedrading door een vakman laten nakijken.

BEDIENING

HET TOESTEL KAN WORDEN BEDIEND VIA HET TOUCH-PANEL RECHTSONDER OP DE HAARD, VIA DE MEEGELEVERDE AFSTANDSBEDIENING OF VIA DE APP

BEDIENINGSPANEEL OP DE HAARD:

1. Raak het touch-panel rechtsonder op de haard aan, dan verschijnen de bedieningsknoppen
2. De Hoofdschakelaar 0/I moet eerst ingeschakeld worden: "I". Dit doet U door op de AAN/UIT knop te drukken.
3. Om de haard te kunnen bedienen dient U nogmaals op de AAN/UIT knop te drukken
4. LET OP: het duurt ca. 15 seconden voordat het vlammen zichtbaar worden











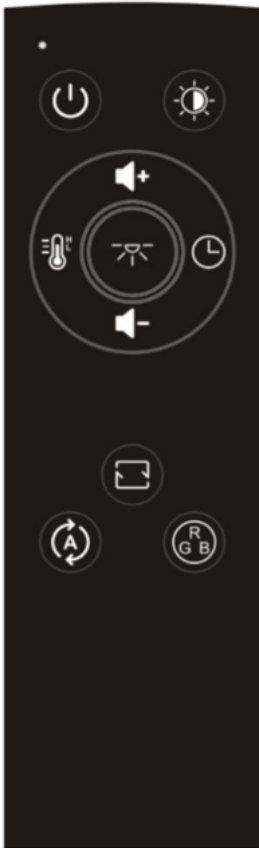

	AAN/UIT
	VLAMKLEURING (1~5)
	VERWARMING (UIT/H1/H2)
	HOUTBED KLEUREN (1~12)
	GEEN FUNCTIE
	THERMOSTAAT (14 - 35° C)
	TIMER (0~9H)
	DISPLAY

BEDIENING MET DE AFSTANDSBEDIENING:

1. De Hoofdschakelaar 0/I moet eerst ingeschakeld worden: "I". Dit doet U door op de AAN/UIT knop te drukken. Het display op de haard wordt dan zichtbaar
2. Om de haard te kunnen bedienen dient U nogmaals op de AAN/UIT knop te drukken
3. LET OP: het duurt ca. 15 seconden voordat het vlammen zichtbaar worden
4. Het duurt enige tijd voordat de ontvanger op de zender reageert. Voor een juiste werking drukt u de knoppen niet meer dan één keer binnen 2 seconden in

INFRAROOD AFSTANDSBEDIENING:

		AAN/UIT
		HELDERHEID Houtbed (1~5)
		VOLUME + (1~10)
		VOLUME - (10~1)
		VERWARMING (UIT/H1/H2) (let op instelling thermostaat)
		TIMER (0~9H)
		VLAMEFFECTEN (1~5)
		VLAMKLEURING (1~9)
		HOUTBED KLEUREN (1~13)
		GEEN FUNCTIE



Gebruik geen oude en nieuwe batterijen door elkaar.
Meng geen standaard (carbon) en oplaadbare (Nikkel-cadmium) batterijen.
Gebruik geen oplaadbare zilveroxide batterijen in de afstandsbediening.



Werp batterijen **NOOIT** in het vuur. Het **NIET** in acht nemen van deze voorzorgsmaatregelen **kan leiden tot een explosie**. Lever batterijen in bij uw plaatselijke inzamelpunt voor gevaarlijke stoffen.

BEDIENING MET DE APP:

1. De Hoofdschakelaar 0/1 moet eerst ingeschakeld worden: "1". De hoofdschakelaar bevindt zich aan de rechter zijkant van de haard.
2. Het duurt enige tijd voordat de ontvanger op de app reageert. Voor een juiste werking drukt u de knoppen niet meer dan één keer binnen 2 seconden in.

VERBIND DE HAARD MET DE APP:

1. Gebruik de QR-code of zoek voor de "Tuya Smart" app in de app-store (iOS en Android)
2. Zorg dat de telefoon verbonden is met het Wifi network (LET OP: alleen 2,4Ghz) en dat het signaal sterk is.
3. Druk minimaal 3 seconden op de AAN/UIT knop OP de haard, open de Tuya app en schakel Bluetooth aan op uw mobiele telefoon. Na een paar seconden gaat de app op zoek naar de haard. U kunt de haard ook handmatig toevoegen aan de Tuya app.
4. Volg de stappen in de Tuya app om uw haard aan te sluiten.
5. Gebruik de App om uw haard te bedienen

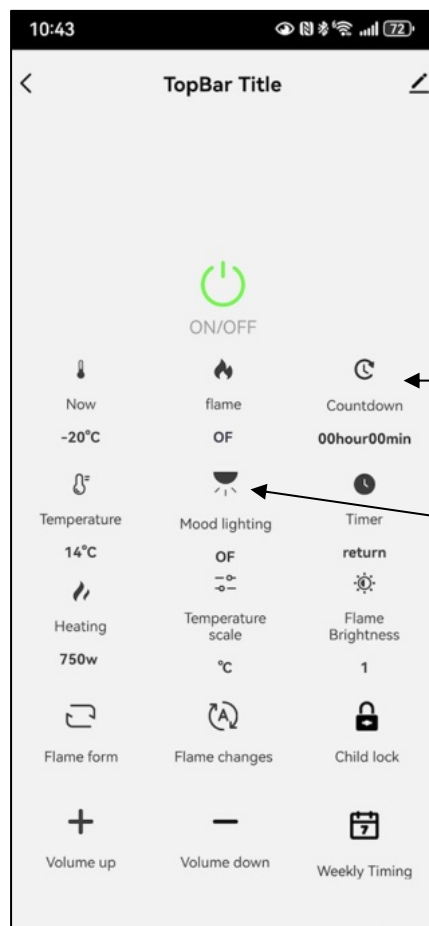

VERZORGING, ONDERHOUD EN PROBLEEM OPLOSSEN

VERVANGING VAN DE LED-LAMPENSTRIP

Zorg er bij het demonteren van de apparatuur in ieder geval voor dat de stroom is uitgeschakeld. Verwijder de afdekplaat van het houtbed en vervang de Led-lampenstrip.

LET OP: het vlameffect van deze elektrische haard wordt gecreëerd door een HD-LCD-scherm. De levensduur van dit LCD-display bedraagt 100.000 uur. Het wordt gebruikers niet aangeraden dit LCD-display zelf te vervangen. Als het display om welke reden dan ook niet meer goed werkt, neem dan contact op met een gekwalificeerde technicus.

VERZORGING

Schakel de verwarming uit en haal de stekker uit het stopcontact voordat u schoonmaak- of onderhoudswerkzaamheden uitvoert. Wacht minstens 10 minuten zodat alle componenten goed kunnen afkoelen.

Gebruik een stofzuiger of stofdoek om het verwarmings- en ventilatiegebied schoon te houden van stof en vuil. De buitenkant van de haard moet worden schoongemaakt met een vochtige doek of stofdoek, gebruik nooit een natte doek.

Gebruik geen schurende schoonmaakmiddelen of vloeibare sprays om schoon te maken.

PROBLEEM OPLOSSEN

Probleem	Onderzoek	Oplossing
Het stroomlampje staat uit.	Is de stroom ingeschakeld? Is de stekker in het stopcontact gestoken? Is de zekering in de meterkast uitgeschakeld?	Steek de stekker in het stopcontact. Schakel de zekering in de meterkast in.
Vlameffect is zichtbaar, echter de verwarming schakelt niet in.	Thermische beveiliging tegen oververhitting is actief. De luchtinlaat wordt mogelijk geblokkeerd	Wacht om de haard te laten afkoelen voordat deze opnieuw wordt opgestart. Verwijder de blokkering voor de luchtinlaat.

GARANTIE, EINDE GEBRUIK

De fabrikant garandeert de oorspronkelijke koper dat dit product vanaf de datum van aankoop vrij is van materiaal- en fabricagefouten en dat dit bij normaal gebruik en behoorlijke verzorging gedurende twee jaar vanaf de datum van aankoop zo zal blijven. Ontbrekende of aanvankelijk defecte onderdelen zullen gratis worden vervangen tijdens de periode van deze beperkte garantie. Indien onderdelen niet beschikbaar zijn, zal een vergelijkbare vervanging of terugbetaling worden aangeboden. Het originele gedateerde aankoopbewijs is vereist voor alle garantieclaims. Deze garantie dekt geen schade die is ontstaan tijdens het transport van het verkooppunt naar het huis van de consument. Deze garantie dekt geen glas, lampen, batterijen, transport, arbeid of andere zaken die geen verband houden met de fabricage van het product.

Dit product is alleen bestemd voor huishoudelijk gebruik. Elk commercieel gebruik van dit product maakt alle garanties ongeldig en ontheft de fabrikant van alle aansprakelijkheid.

Lees en begrijp alle montage- en bedieningsinstructies, en alle veiligheidsinformatie en waarschuwingen alvorens het product te gebruiken. Het volgende maakt de garantie ongeldig:

Schade veroorzaakt door het op enige wijze bewerken, wijzigen of veranderen van het toestel; Schade veroorzaakt door onjuiste montage, onjuist onderhoud, verkeerd gebruik of misbruik; Schade veroorzaakt door gebruik van de verkeerde stroombron; Waterschade; Schade veroorzaakt door het gebruik van het toestel buitenshuis; Schade veroorzaakt door het gebruik van het toestel gedurende langere perioden; Schade veroorzaakt door het gebruik van het toestel in een commerciële toepassing; Schade veroorzaakt door het gebruik als primaire warmtebron; Ander verkeerd gebruik of misbruik dat hierin niet specifiek wordt genoemd.

Dit product is niet bedoeld om te worden gebruikt als primaire warmtebron. Het is alleen bedoeld voor aanvullende verwarmingsdoeleinden.

EINDE GEBRUIK/LEVENSDUUR

Na beëindiging van het gebruik dient het toestel te worden ingeleverd bij een erkend inleverpunt voor verdere verwerking.



Model: Como-serie / CH02-EFV-FS-serie

Stroomvoorziening: 230V-50Hz

Vermogen: max. 1.650W

Beschermingsklasse: I

Lamptype: LED

Dank u voor de aankoop van dit product! Als u vragen heeft over de montage of werking van dit product, als er onderdelen ontbreken of als het product beschadigd is, kunt u ons mailen op:

service@comfortableathome.nl



Versie NL 2025-01